

3+

Ref: 60002
60052

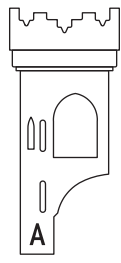

x3



x2

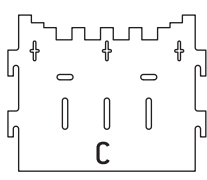

x2

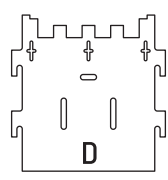

x2

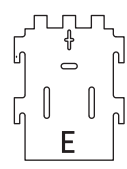

x2

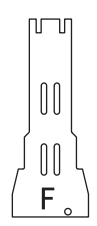

x2



x2

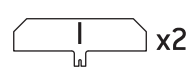

x2



x2



x14



x4

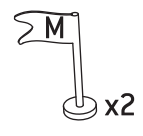

x2



1

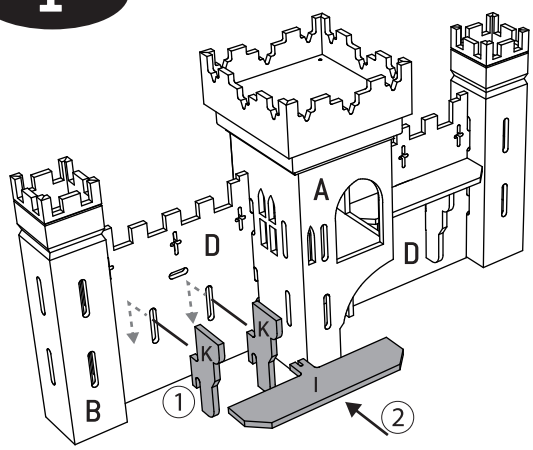

2

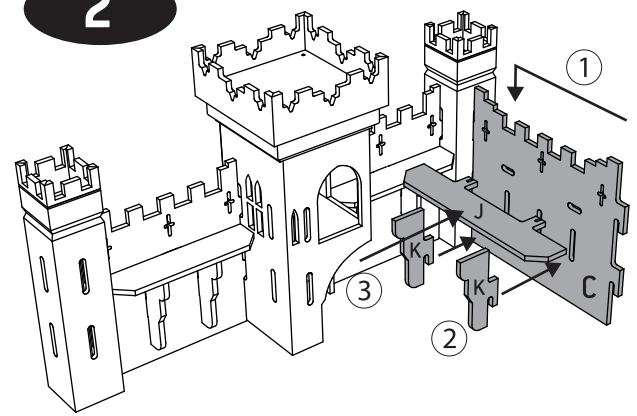

3

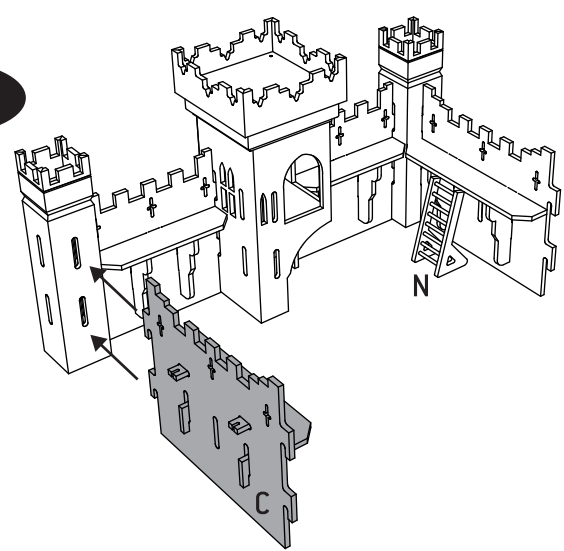

4

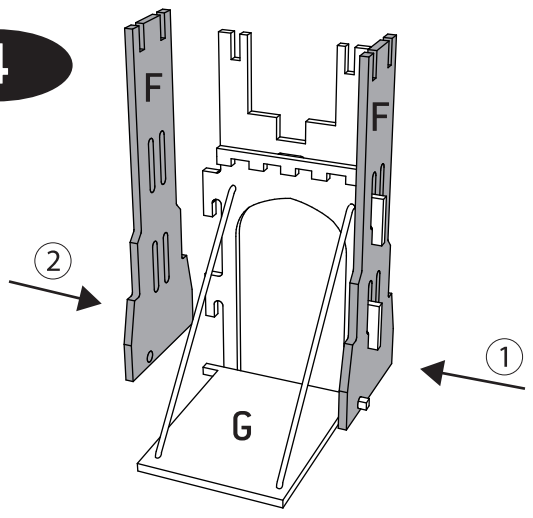

5

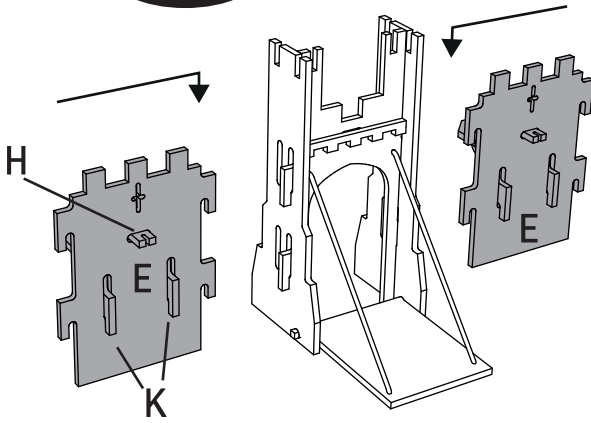

6

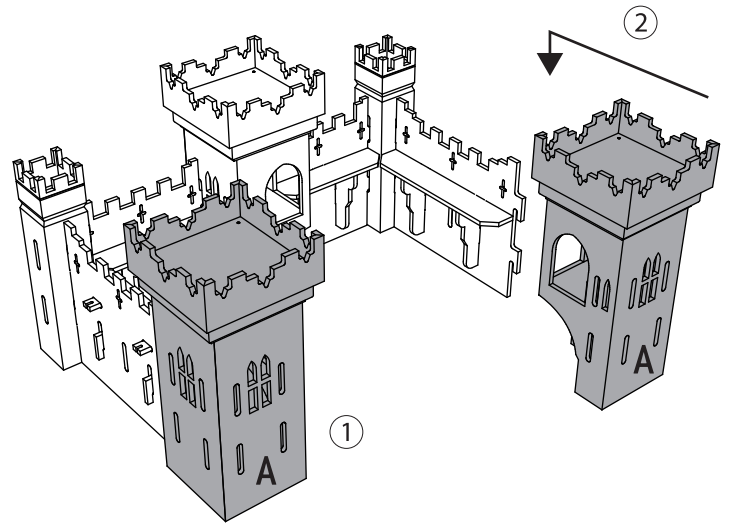

7

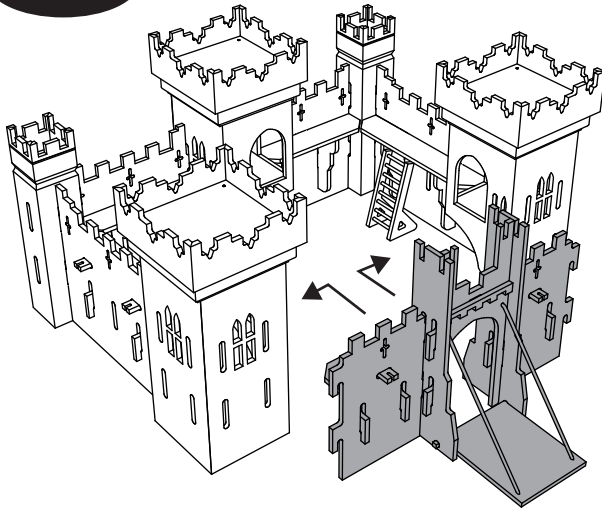

8

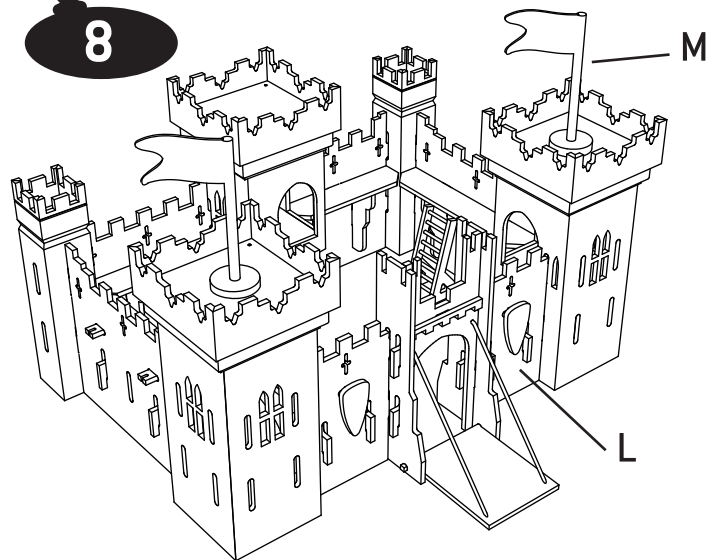
**WARNING :**

CHOKING HAZARD-Small parts.
Not for children under 3 years.

USA

EN Warning! Not suitable for children under 36 months. Small parts. Choking hazard. Adult assembly required. **FR** Attention! Ne convient pas aux enfants de moins de 36 mois. Petits éléments. Danger d'étouffement. Assemblage par un adulte requis. **BG** Внимание! Неподходящо за деца под 36 месеца. Малки части. Опасност от задавяне. Изисква се съгласяване от възрастен. **ZH** 警告! 不适合3岁以下儿童。内容小零件。窒息的危险。需要成人组装。 **HR** Uprozorenje! Igračka nije prikladna za djecu mlađu od 36 mjeseci. Mali dijelovi. Opasnost od gušenja. Mora sklopiti odrasla osoba. **CS** Upozornění! Nevhodné pro děti mladší 36 měsíců. Malé části. Nebezpečí zalknutí. Nutné sestavení hračky dospělou osobou. **DA** Advarsel! Ikke egnet til børn under 36 måneder. Små dele. Kvælningsfare. Samling skal foretages af en voksen. **NL** Waarschuwing! Niet geschikt voor kinderen jonger dan 36 maanden. Kleine onderdelen. Verstikkingsgevaar. Te monteren door een volwassene. **ET** Hoiatus! Ei ole sobiv alla 36 kuu vanuste lastele. Väikesed osad. Kägistamisoht. Nõutav kokkupanek täiskasvanu poolt. **FI** Varoitus! Ei soveltu alle 3-vuotiaalle (36 kk) lapsille. Pieniä osia. Tukehtumisvaara. Aikuisen koottava. **KA** ყურადღება! არ არის შესაფერისი წლამდე ბავშვებისთვის 36 თვე. მცირე ნაწილები. ხეთვის შეგრძნება. **DE** Achtung! Nicht für Kinder unter 36 Monaten geeignet. Kleine Teile. Erststückergefahr. Der Zusammenbau ist durch einen Erwachsenen vorzunehmen. **EL** Προειδοποίηση! Δεν είναι κατάλληλο για παιδιά κάτω των 36 μηνών. Μικρά μέρη. Κίνδυνος πνιγμού. Απαιτείται συναρμολόγηση από ενήλικα.

HU Figyelmeztetés! Csak 36 hónaposnál idősebb gyermekek számára alkalmas. Kis alkatrészek. Fulladásveszély. Felnőtt szerelje össze. **IS** Viðvarning! Ekki við hæfi barna yngri en 36 mánaða. Litlir hlutir. Köfnunarhætta. Samsetningar af hállu fullorðinna krafist. **IT** Attenzione! Non adatto a bambini di età inferiore a 36 mesi. Piccole parti. Rischio di soffocamento. Richiesto assemblaggio da parte di un adulto. **JA** 注意! 36ヶ月未満の幼児に適しません。スモールパーツ。窒息の危険性。組立ては大人が行う必要。 **KO** 경고! 36개월 미만의 어린이에게는 적합하지 않습니다. 작은 부품들. 질식 위험. 성인 조립이 필요합니다. **LV** Brīdinājums! Nav piemērots bērniem, kas jaunāki par 36 mēnešiem. Sīkas detaļas. Aizsēršanas risks. Jāsalielk pieaugušam cilvēkam. **LT** Įspėjimas! Netinka vaikams iki 36 mėnesių. Smulkios detalės. Pavojus užspringti. Surinkti turi suaugusieji. **MK** Предупреждение! Не е погодно за деца под 36 месеци. Мали делови. Опасност од задушување. Потребно е да се склопи од возрастано лице. **MT** Twissija! Mhux addattat għal ftal taht is-36 xahar. Bqejjż zghar. Periklu li wiehed jirga. Mehtiega assemblea ta' adulti. **NO** Advarsel! Ikke egnet for barn under 36 måneder. Små deler. Kvælningsfare. Monterings av voksen påkrevd. **PL** Ostrzeżenie! Nieodpowiednie dla dzieci w wieku poniżej 36 miesięcy. Małe części. Niebezpieczeństwo udławienia się. Wymagany montaż przez osobę dorosłą. **PT** Aviso! Contra-indicado para crianças com menos de 36 meses. Pequenas partes. Risco de asfixia. Necessária montagem por um adulto. **RO** Avertisment! Nerecomandat copilor mai mici de 36 de luni. Părți mici. Pericol de sufocare internă. Este necesară asamblarea de către un adult. **RU** Внимание! Не предназначено для детей младше 36 месяцев. Мелкие детали. Опасность удушья. При сборке требуется присутствие взрослых. **SK** Uprozornenie! Nevhodné pre deti vo veku do 36 mesiacov. Malé časti. Nebezpečenstvo dusenia. Vyžaduje sa dohľad dospelých. **SL** Opozorilo! Ni primerno za otroke, mlajše od 36 mesecev. Majhni deli. Nevarnost zadušitve zaradi tujske. Sestavi odrasla oseba. **ES** Advertencia! No conveniente para niños menores de 36 meses. Partes pequeñas. Peligro de atragantamiento. Se requiere ensamblaje por un adulto. **SV** Varning! Inte lämplig för barn under 36 månader. Små delar. Kvävningrisk. Monterings av en vuxen krävs. **TR** Uyarı! 36 aydan küçük çocuklar için uygun değildir. Küçük Parçalar. Tikanarak (havasız kalarak) Boğulma Tehlikesi. Yetişkin tarafından monte edilmelidir. **AR** تحذير! غير ملائم للأطفال تحت ثلاث (3) سنوات. أجسام صغيرة. خطر الاختناق. التجمع البالغين المطلوبة. כנה! אינו מתאים לשימוש ילדים מתחת לגיל 3 שנים חלקים קטנים סכנת חנק דרוש השגחת מבוגר. **HE**

PAP0

Z.I. La Petite Montagne Sud info@papo-france.com
91018 Evry cedex - FRANCE www.papo-france.com

